

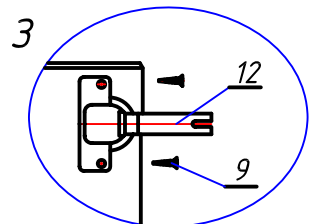

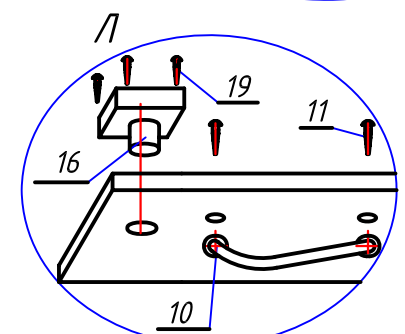

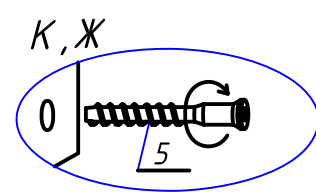

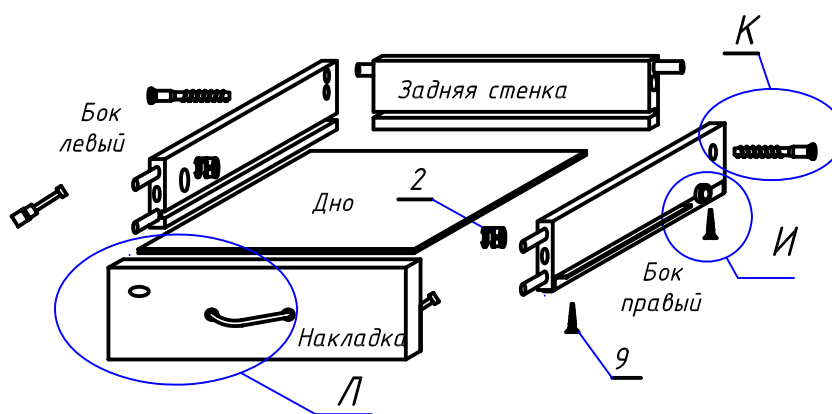

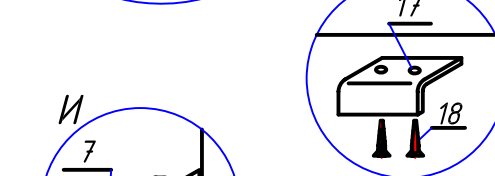
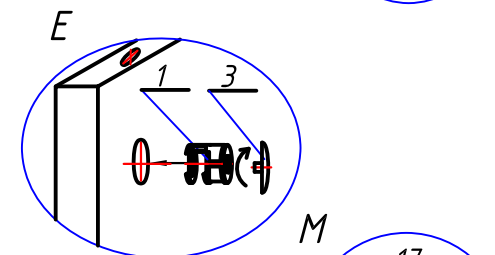
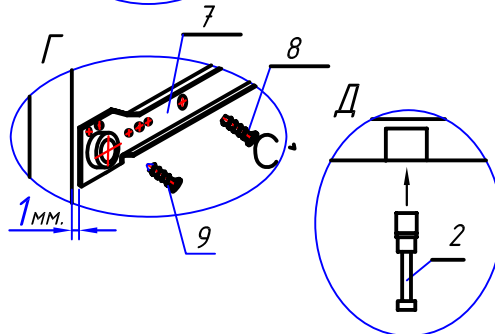
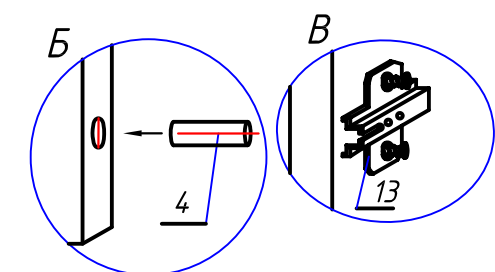
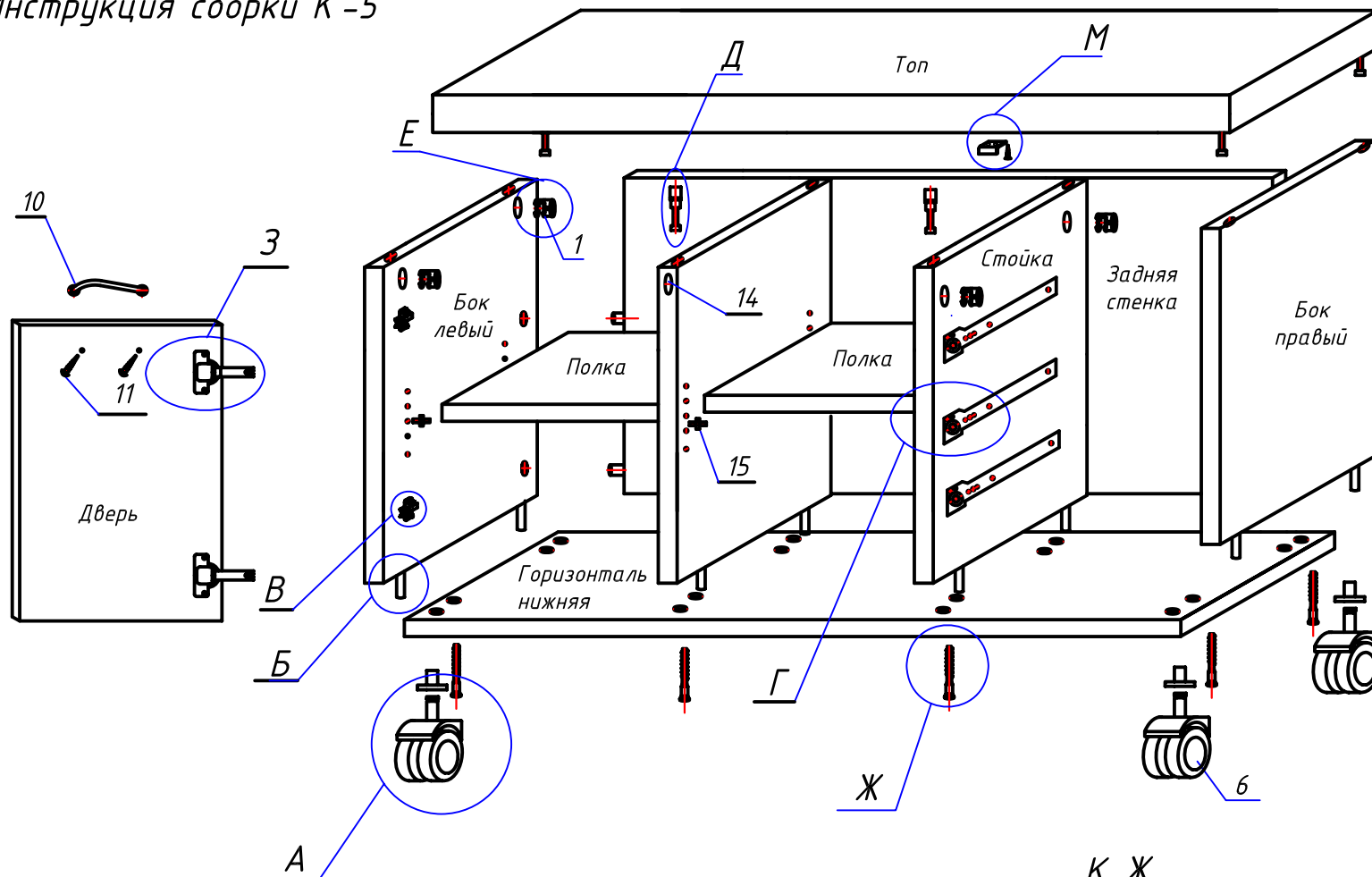











Инструкция сборки К-5



Инструкция сборки К-5

| Поз. | Тумба, каркас тумбы, крышка | К-924 | К-925 | К-927 |
|------|--|-------|-------|-------|
| 1 | Эксцентрик 15/19 D , шт.  Высота 15 мм. | 8 | | 6 |
| 2 | Дюбель быстрого монтажа , шт.  | 8 | | 6 |
| 3 | Заглушка эксцентрика , шт.  | 8 | | |
| 4 | Шкант 8x35 , шт.  | 12 | | 18 |
| 5 | Конфирмант 7*50 крест, шт.  | 8 | | 6 |
| 6 | Опора колёсная штырьевая , шт.  | 4 | | |
| 7 | Роликовая направляющая 400 мм, компл.  | | | 3 |
| 8 | Евровинт 6x13 , шт.  | | | 12 |
| 9 | Шуруп 4x16 потай  | | 4 | 18 |
| 10 | Ручка скоба "Аргумент"  | | 1 | 3 |
| 11 | Винт М4x22 , шт.  | | 2 | 6 |
| 12 | Петля вкладная 35 , шт.  | | 2 | |
| 13 | Монтажная планка ДЗ-2 , шт.  | | 2 | |
| 14 | Амортизатор , шт.  | | 1 | |
| 15 | Полкодержатель , шт.  | 4 | 4 | |
| 16 | Замок , шт.  | | | 1 |
| 17 | Стопор замка , шт.  | | | 1 |
| 18 | Шуруп 2.5 x 13 потай , шт.  | | | 2 |
| 19 | Шуруп 3.5 x 20 потай , шт.  | | | 4 |

Рекомендуемый порядок сборки

- А - забить втулки колесных опор поз.6 в дно тумбы.
- Б - Вставить шканты (Поз. 4) в отверстия на торцах деталей.
- В - Установить монтажные планки (Поз. 13) на бока тумбы прорезью к фасаду.
- Г - Установить роликовые направляющие (Поз. 7) на стойку и док.
- Д - Вставить дюбеля быстрого монтажа (Поз. 2) в отверстия \varnothing 10 мм Топа и накладок.
- Е - Собрать каркас на дюбелях быстрого монтажа и шкантах, затянуть эксцентрики (Поз. 1) и вкрутить конфирматы (Поз.5),
- Ж - Установить заглушки (Поз. 3), роликовые опоры (Поз. 6), амортизаторы дверей (Поз.14).
- З - Закрепить петли (Поз. 12), навесить и отрегулировать двери.
- И, К, Л, М - Собрать выдвижные ящики согласно схемы и установить стопор замка (Поз. 17). Полозья крепить на собранном ящике шурупом 4 x 16 поз.12 к нижней кромке бока, установив вплотную к фасадной накладке ящика и сделав наколку под шуруп. Овальные отверстия направляющих служат для регулировки зазоров между ящиками.
- Б, С - закрепить роликовые направляющие поз.15 на боках тумбы евровинтом 6,3 x 10,5 поз.16 Полозья крепить на собранном ящике шурупом 4 x 16 поз.12 к нижней кромке бока, установив вплотную к фасадной накладке ящика и сделав наколку под шуруп.
- Н - Установить ручки на двери и ящики. Отверстия под ручки досверливать при навешенных дверях, избегая сколов со стороны выхода сверла.
- О - Вставить полкодержатели и вложить съемные полки, в собранный каркас вставить ящики, отрегулировать зазоры и зафиксировать шурупами 4 x 16 поз.12 потай в передней части направляющей (см. рис "Г").

Фирма-изготовитель оставляет за собой право менять номенклатуру используемой фурнитуры.